



Pompe à vide intelligente

SPÉCIALISTE DES OUTILS HVAC/R
& DES POMPES À VIDE

MODE D'EMPLOI



POMPE À VIDE DE GRANDE QUALITÉ



Pompe à vide intelligente - Pour réaliser une pompe à vide intelligente dotée d'une technologie essentielle, d'une qualité exceptionnelle afin de satisfaire les besoins des clients, DSZH a lancé une importante série de pompes à vide intelligentes, plus pratiques et plus fiables pour aider ses clients à terminer leurs travaux, et à obtenir un vide plus précis. Merci d'avoir choisi des produits de la série DSZH, plus pratiques, intelligents et fiables.

 **DSZH**® Les pompes à vide intelligentes à double étage sont un équipement de base utilisé pour évacuer les contenants étanches, pour la maintenance de l'équipement de refroidissement (réfrigérants incluant du HPC, HCFC, HFC, tels que le R32/R290/R600/R1234YF/R22/R410A, etc), les machines d'impression, les emballages sous vide, l'analyse de gaz, les industries de thermoformage. Elles sont également utilisées comme pompes de secours pour tous les types d'équipements de pompes à vide élevé.

Caractéristiques

1. Électrovanne intégrée et système de flux anti-retour du chemin d'huile lorsque l'alimentation est coupée.
 2. Aucune étincelle, ce qui permet de l'utiliser avec des réfrigérants inflammables et tous les autres réfrigérants.
 3. Moteur CC sans balai, grande vitesse, évacuation stable et puissante, compact, à faible bruit.
 4. Vacuomètre mécanique intégré, numérique en option.
 5. Cylindre de pompe intégré, vide ultime élevé et précis.
 6. Modèle renforcé et poignée pour un transport facile.
-

TABLE DES MATIÈRES

Schémas structurels	1-3
Instructions et consignes de sécurité	4-6
Manuel de la pompe à vide	7-9
Calibrage du vacuomètre	9-10
Dépannage et garantie.....	11
Copyright	12

AVERTISSEMENT DE SÉCURITÉ

Afin d'éviter des lésions personnelles, il convient de lire attentivement le présent manuel et de suivre les instructions :

Portez des lunettes de protection lors de l'utilisation de réfrigérants ;

Ne touchez pas directement le réfrigérant ;

Pour éviter tout risque de choc électrique, tout l'équipement doit être mis à la terre.

Afin de mieux connaître les principaux composants de la pompe à vide DSZH, nous vous fournissons un schéma simplifié.

Pompe à vide Intelligente vue extérieure :

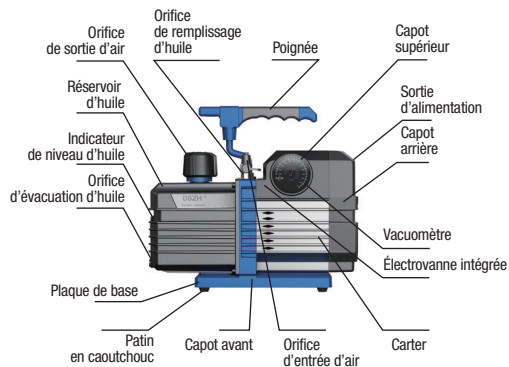
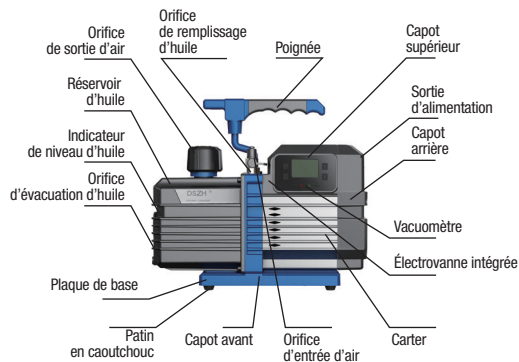

Paramètres techniques
Pompe à vide intelligente (avec vacuomètre numérique)

Article n°	WK-10Si	WK-12Si	WK-6iBM CLi02360	WK-8iBM CLi02362	WK-10iBM	WK-12iBM CLi02366
Débit	10,5 CFM - 297 l/min	12,5 CFM - 354 l/min	6,5 CFM - 184 l/min	8,5 CFM - 241 l/min	10,5 CFM - 297 l/min	12,5 CFM - 354 l/min
Nombre d'étages	1	1	2	2	2	2
Vide ultime	2 Pa	2 Pa	2 x 10 ⁻¹ Pa	2 x 10 ⁻¹ Pa	2 x 10 ⁻¹ Pa	2 x 10 ⁻¹ Pa
	60 microns	60 microns	15 microns	15 microns	15 microns	15 microns
Orifice d'entrée	1/4" & 3/8"	1/4" & 3/8"	1/4" & 3/8"	1/4" & 3/8"	1/4" & 3/8"	1/4" & 3/8"
Capacité d'huile	600 ml	600 ml	550 ml	550 ml	600 ml	600 ml
Dimensions	315 x 136 x 312 mm	315 x 136 x 312 mm	315 x 136 x 312 mm	315 x 136 x 312 mm	315 x 136 x 312 mm	315 x 136 x 312 mm
Poids	11 kg	11 kg	11,5 kg	11,5 kg	11,5 kg	11,5 kg

Pompe à vide intelligente (avec vacuomètre mécanique)

Article n°	WK-8S	WK-10S	WK-12S	WK-6BM	WK-8BM	WK-10BM	WK-12BM CLi02354
Débit	8,5 CFM - 241 l/m	10,5 CFM - 297 l/m	12,5 CFM - 354 l/m	6,5 CFM - 184 l/m	8,5 CFM - 241 l/m	10,5 CFM - 297 l/m	12,5 CFM - 354 l/m
Nombre d'étages	1	1	1	2	2	2	2
Vide ultime	2 Pa	2 Pa	2 Pa	2 x 10 ⁻¹ Pa	2 x 10 ⁻¹ Pa	2 x 10 ⁻¹ Pa	2 x 10 ⁻¹ Pa
	60 microns	60 microns	60 microns	15 microns	15 microns	15 microns	15 microns
Orifice d'entrée	1/4" & 3/8"	1/4" & 3/8"	1/4" & 3/8"	1/4" & 3/8"	1/4" & 3/8"	1/4" & 3/8"	1/4" & 3/8"
Capacité d'huile	600 ml	600 ml	600 ml	550 ml	550 ml	600 ml	600 ml
Dimensions	315 x 136 x 312 mm	315 x 136 x 312 mm	315 x 136 x 312 mm	315 x 136 x 312 mm	315 x 136 x 312 mm	315 x 136 x 312 mm	315 x 136 x 312 mm
Poids	11 kg	11 kg	11 kg	11,5 kg	11,5 kg	11,5 kg	11,5 kg

Paramètres techniques

Pompe à vide intelligente double étage

Article n°	WK-2BM - CLI02350	WK-3BM	WK-4BM- CLI02352
Débit	2,5 CFM	3,5 CFM	4,5 CFM
	71 L/MN	99 L/MN	127 L/MN
Nombre d'étages	2	2	2
Vide ultime	2 x 10 -1 Pa	2 x 10 -1 Pa	2 x 10 -1 Pa
	15 microns	60 microns	60 microns
Puissance	¼ HP	1/3 HP	½ HP
Orifice d'entrée	1/4" & 3/8"	1/4" & 3/8"	1/4" & 3/8"
Capacité d'huile	320 ml	300 ml	300 ml
Dimensions	296 x 130 x 265 mm	315 x 136 x 312 mm	315 x 136 x 312 mm
Poids	6 kg	6 kg	7 kg



Pompe à vide intelligente simple étage

Article n°	WK-2S	WK-3S	WK-4S	WK-5S
Débit	2,5 CFM	3,5 CFM	4,5 CFM	6,5 CFM
	71 L/MN	99 L/MN	127 L/MN	184 L/MN
Nombre d'étages	1	1	1	1
Vide ultime	2 Pa	2 Pa	2 Pa	2 Pa
	60 microns	60 microns	60 microns	60 microns
Puissance	¼ HP	1/3 HP	1/3 HP	½ HP
Orifice d'entrée	1/4" & 3/8"	1/4" & 3/8"	1/4" & 3/8"	1/4" & 3/8"
Capacité d'huile	340 ml	300 ml	300 ml	300 ml
Dimensions	267,5 x 130 x 265 mm	267,5 x 130 x 265 mm	267,5 x 130 x 265 mm	267,5 x 130 x 265 mm
Poids	5,3 kg	5,9 kg	5,9 kg	6,1 kg

Préparation avant utilisation

1. Vérifiez que l'alimentation électrique est conforme à la tension et à la fréquence indiquées sur la plaque signalétique du produit ;
2. Assurez-vous que l'interrupteur est éteint avant le branchement de la pompe ;
3. Remplissage de l'huile de la pompe ;
 1. Dévissez le bouchon de remplissage d'huile ou le capot d'évacuation, et remplissez avec l'huile pour pompe à vide spécifiée pour ce produit, comme indiqué sur la figure suivante : faites attention au niveau d'huile figurant sur le regard, et faites l'appoint entre les lignes de repère MIN et MAX.

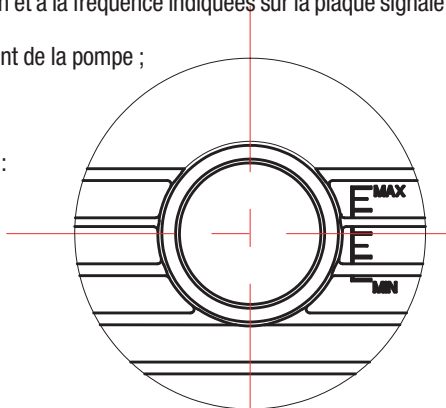

Conseil : Veuillez vous référer au tableau des paramètres techniques pour connaître la quantité d'huile par pompe ;
Note : La vitesse de ravitaillement ne doit pas être trop rapide pour empêcher que l'huile de la pompe ne déborde ;
2. Allumez l'interrupteur. Une fois que la pompe fonctionne depuis environ 1 minute, vérifiez le niveau d'huile. S'il est trop bas, coupez l'interrupteur d'alimentation.
Note : lorsque la pompe tourne, le niveau d'huile doit rester au centre du regard d'huile. Si le niveau d'huile est trop bas, les performances de la pompe seront réduites. Si le niveau d'huile est trop élevé, le surplus d'huile sera éjecté.

1. Sélection de l'huile de pompe

Le type et l'état de l'huile de pompe sont un facteur important pour déterminer le degré de vide ultime de la pompe. Afin de maintenir les meilleures performances de la pompe, nous vous recommandons d'utiliser de l'huile de pompe à vide de la marque DSZH. En effet, cette huile est spécifiquement modulée pour atteindre la viscosité maximale de la pompe à des températures de fonctionnement normales, propice au démarrage à froid de la pompe.

Conseil : lorsque l'huile de la pompe est émulsionnée et contaminée, remplacez-la immédiatement.

2. Programme de vidange d'huile

- 1) Afin de s'assurer que la pompe fonctionne à chaud, elle doit tourner pendant environ 1 minute avant de changer l'huile ;
- 2) Quand la pompe tourne, l'entrée d'air doit être ouverte en même temps, de sorte que l'huile dans la chambre de pompe soit forcée de s'écouler. Une fois l'interrupteur coupé, ouvrez le bouchon de vidange d'huile, et placez l'huile usagée dans un récipient adapté et jetez-la conformément aux instructions ;
- 3) Lorsque l'huile s'arrête de couler, inclinez le corps de la pompe pour éliminer totalement les résidus d'huile ;
- 4) Serrez le bouchon de vidange d'huile ;
- 5) Dévissez le bouchon de remplissage de combustible ou le capot d'échappement et ajoutez de l'huile pour pompe neuve (comme la préparation avant l'utilisation).

Avertissement : afin d'éviter toute lésion personnelle, il convient de lire attentivement les instructions de fonctionnement et de les suivre minutieusement.

Portez des lunettes lorsque vous travaillez avec des réfrigérants ;

Ne touchez pas le réfrigérant directement pour éviter toute lésion provoquée par le réfrigérant ;

Lors du branchement à l'alimentation électrique, tout l'équipement pertinent doit être mis à la masse convenablement pour éviter le danger de chocs électriques ;

Lorsque la pompe tourne, la surface est chaude. Ne touchez pas le réservoir de combustible ou le carter moteur pendant le fonctionnement.

Instructions à suivre

1. En premier lieu, dévissez le bouchon de protection du filetage d'entrée d'air, et branchez le tuyau de récipient de pompe à l'adaptateur de 5/8"-18 supérieur ou à l'adaptateur latéral 7/16"-20 (comme indiqué). Le tuyau doit être court.
2. Deuxièmement, confirmez la fiabilité de l'étanchéité du raccord d'entrée et la canalisation utilisée ;

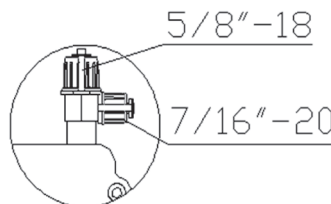

3. Allumez l'interrupteur, la pompe à vide se met en marche ; (Concernant la pompe à vide LCD, rappelez-vous d'appuyer sur le bouton « Start » sur le côté gauche de l'écran LCD une fois pour démarrer l'opération) ;

Conseil : faites attention au changement de niveau d'huile pendant l'utilisation de la pompe. Lorsque le niveau d'huile de la fenêtre chute au niveau du repère MIN, l'huile de la pompe à vide doit être ravitaillée rapidement.

4. Après avoir terminé le pompage, il convient de fermer la vanne entre la pompe et le récipient de la pompe ;
5. Coupez l'interrupteur sur la pompe et débranchez l'alimentation ;
6. Serrez enfin le bouchon de protection du filetage d'entrée d'air pour empêcher la saleté ou les particules en suspension d'entrer dans la cavité de la pompe ;

Fonctionnement en toute sécurité

1. L'entrée d'air ne doit pas être raccordée directement à l'atmosphère pendant plus de 3 minutes de fonctionnement ;
2. Le produit est utilisé à la température ambiante de 5°C – 40°C ;
3. Ce produit est disponible en 220V et 110V, et la prise de courant doit être mise à la terre.
4. Avant que la pompe à vide ne soit raccordée au système A/C-R, pompez le réfrigérant hors du système de manière fiable.

Pompe à vide intelligente (type de vacuomètre numérique)

Tout d'abord, présentation de la fonction

1. Procédé de mesure : pression de vide absolu (ATM 0,1 MPa)
2. Unité de vide : Pa, mBar, mmHg, mTorr, InHg, Micron
3. Mode d'invite : scintillement de l'écran
4. Gamme de vide disponible : 0 – 1000 Pa
5. Méthode de réglage : régler un degré de vide. Lorsque le degré de vide mesuré atteint la valeur établie, la fonction d'invite sera enclenchée. Appuyez sur n'importe quelle touche pour mettre fin à l'invite.

Description de l'interface (avec vacuomètre numérique)

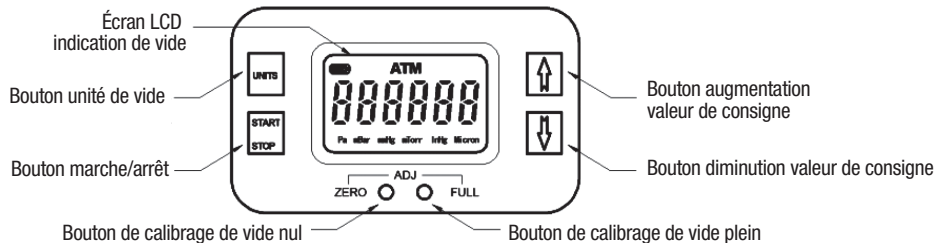



Mode de fonctionnement



1. Sélection de l'unité de degré de vide

Appuyez sur  Sélectionnez l'unité de degré de vide

2. Marche/arrêt

Appuyez sur  pour démarrer, appuyez sur  pour arrêter

Réglage de la fonction de scintillement d'écran

Appuyez longuement sur  pour pouvoir effectuer le réglage, l'écran numérique scintille, appuyez sur  ou  pour régler l'augmentation ou la diminution de la valeur d'alarme, une pression constante provoque une augmentation ou une diminution rapide.

Appuyez sur  pour démarrer le moteur après avoir réglé le degré de vide. Démarrez la fonction d'invite lorsque le vide est inférieur au degré de réglage. Note : appuyez sur n'importe quelle touche pour annuler l'invite.



Appuyez sur  pour arrêter une fois le pompage sous vide terminé. L'opération est terminée.

Étalonnage du vide

Basé sur : vacuomètre de référence







1. Étalonnage de la pression atmosphérique

(1) Ouvrez toutes les vannes du vacuomètre à l'atmosphère

(2) Appuyez d'abord sur  puis sur , maintenez pendant 2 secondes. Attendez que "-CALI-" s'affiche sur l'écran LCD

(3) L'étalonnage est terminé et quitte automatiquement l'étalonnage



2. Étalonnage du vide profond

- (1) Connectez le vacuomètre de référence à la pompe à vide et appuyez sur  pour allumer la pompe à vide
- (2) Appuyez d'abord sur  puis sur , maintenez pendant 2 secondes et attendez que les données sur l'écran LCD clignotent pour passer en mode d'étalonnage
- (3) Attendez que les données LCD soient stables, appuyez sur  ou  du vacuomètre étalonné pour afficher les mêmes données que le vacuomètre de référence
- (4) Appuyez sur  pour enregistrer les données et quitter.

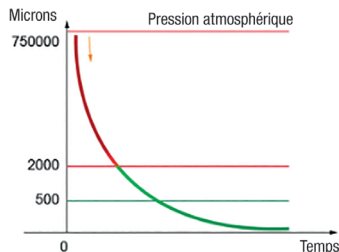
COURBE DE PRESSION DU VIDE



★ Vérifiez les données LCD après l'arrêt de la pompe

-  Vide faible
-  Vide moyen
-  Vide élevé

Dépannage

Problème	Motif	Solution
Faible degré de vide	1. Fuite côté du capuchon d'entrée de recharge	Serrer le capuchon d'entrée de recharge
	2. Dommages au joint du capuchon d'entrée de recharge	Remplacer par un nouveau joint
	3. Huile insuffisante	Ajouter de l'huile jusqu'à la ligne centrale du regard
	4. Huile de pompe émulsionnée et sale	Remplacer par de l'huile neuve
	5. Entrée d'huile bloquée ou alimentation en huile inadaptée	Nettoyer l'entrée d'huile et le tamis de filtration
	6. Fuite de la canalisation de pompe	Vérifier la conduite pour s'assurer qu'elle ne présente aucune fuite et réparer
	7. Choix de la pompe incorrecte	Vérifier le récipient à évacuer et choisir la pompe correcte
	8. Usure après un long moment d'utilisation des pièces	Réparer ou remplacer une nouvelle pompe
Vaporisation d'huile	1. Joint d'huile endommagé	Réparer par un nouveau joint d'huile
	2. Joint de réservoir d'huile desserré ou endommagé	Serrer les vis ou remplacer le joint torique
Fuite d'huile	1. Trop-plein d'huile	Vidanger l'huile pour atteindre la ligne de base
	2. Pression d'entrée trop élevée trop longtemps	Choisir un modèle de pompe adapté
Démarrage difficile	1. Température de l'huile trop basse	Mettre l'entrée d'air à l'atmosphère, démarrer le moteur et chauffer l'huile de la pompe sans interruption
	2. Problème de moteur ou d'alimentation électrique	Vérifier et réparer



Note : si les opérations de dépannage ci-dessus ne vous permettent pas de résoudre vos problèmes, contactez votre distributeur ou apportez la pompe à centre de maintenance.

Copyright

La propriété intellectuelle du présent manuel appartient  **DSZH**®. Notre société appliquant une politique d'amélioration et de mise à jour continue des produits, elle se réserve le droit de le modifier sans préavis.

Registre des révisions

Version	Date
WK1.1.	Avril 2018

Merci d'avoir acheté une pompe à vide de grande qualité  **DSZH**®. Les pompes à vide de la série ont été utilisées dans un but de maintenance d'installations de réfrigération, de machine d'impression, de package sous vide, d'analyse des gaz et d'industries de thermoformage, qui peuvent rapidement terminer l'extraction de l'opération. Il n'est pas nécessaire de lire le mode d'emploi dans l'ordre. Vous pouvez choisir le chapitre qui vous intéresse et le lire. Toutefois, une lecture complète peut vous aider à mieux comprendre le fonctionnement global de la pompe à vide  **DSZH**®.

- **CONCEPTION SANS ÉTINCELLE ADAPTÉE À TOUS LES TYPES DE RÉFRIGÉRANTS**
- **DURABLE**
- **FIABLE**
- **EFFICACE**



DSZH[®]

Importé en France par CBM
3 rue Jules Vernes • 33187 LE HAILLAN • Tél. 05 56 08 62 59
www.cbm.fr - info@cbm.fr